



MAJESTIC X-TER



MANUEL D'INSTALLATION ET D'UTILISATION
de votre pompe à chaleur

Avertissements



Cette pompe à chaleur contient un Gaz frigorigène R32 inflammable.

Toute intervention sur le circuit frigorigène est interdite sans une habilitation en cours de validité.

Avant toute intervention sur le circuit frigorigène, les précautions suivantes sont nécessaires pour un travail en toute sécurité.

1. Procédure de travail

Les travaux doivent être effectués selon une procédure contrôlée, de manière à minimiser les risques de présence de gaz ou de vapeurs inflammables pendant l'exécution des travaux.

2. Zone de travail générale

L'ensemble des personnes se trouvant dans la zone doivent être informées de la nature des travaux en cours. Évitez d'intervenir dans une zone confinée. La zone autour de l'espace de travail doit être divisée, sécurisée et une attention particulière doit être portée aux sources de flamme ou de chaleur à proximité.

3. Vérification de la présence de réfrigérant

La zone doit être vérifiée avec un détecteur de réfrigérant approprié avant et pendant le travail, afin de s'assurer de l'absence de gaz potentiellement inflammable. Assurez-vous que l'équipement de détection des fuites utilisé convient aux réfrigérants inflammables, c'est-à-dire qu'il ne produit pas d'étincelles, est correctement scellé ou présente une sécurité interne.

4. Présence d'extincteur

Si des travaux à chaud doivent être effectués sur l'équipement de réfrigération ou sur toute pièce associée, un équipement d'extinction d'incendie approprié doit être disponible. Installez un extincteur à poudre sèche ou à CO2 près de la zone de travail.

5. Aucune source de flamme, de chaleur ou d'étincelle

Il est totalement interdit d'utiliser une source de chaleur, de flamme ou d'étincelle à proximité directe d'une ou plusieurs pièces ou tuyauteries contenant ou ayant contenu un réfrigérant inflammable. Toutes les sources d'étincelle, y compris le tabagisme, doivent être suffisamment éloignées du lieu d'installation, de réparation, d'enlèvement et de mise au rebut, au cours desquelles un réfrigérant inflammable peut éventuellement être rejeté dans l'espace environnant. Avant le début des travaux, il convient de contrôler l'environnement du matériel afin de s'assurer qu'il n'y a aucun risque d'inflammabilité. Les panneaux «Interdiction de fumer» doivent être affichés.

6. Zone ventilée

Assurez-vous que la zone est à l'air libre ou qu'elle est correctement ventilée avant d'intervenir dans le système ou d'effectuer des travaux à chaud. Une certaine ventilation doit être maintenue pendant la durée des travaux.

7. Contrôles des équipements de réfrigération

Lorsque des composants électriques sont remplacés, ils doivent être adaptés à l'usage prévu et aux spécifications appropriées. Seules les pièces du fabricant peuvent être utilisées. En cas de doute, consultez le service technique du fabricant.

Les contrôles suivants doivent être appliqués aux installations utilisant des réfrigérants inflammables:

- La taille de la charge est conforme à la taille de la pièce dans laquelle les pièces contenant le réfrigérant sont installées;
- Les ventilations et les bouches d'aération fonctionnent correctement et ne sont pas obstruées;
- Si un circuit de réfrigération indirect est utilisé, le circuit secondaire doit être vérifié également.
- Le marquage sur l'équipement reste visible et lisible. Les marques et signes illisibles doivent être corrigés;
- Les tuyaux ou composants de réfrigération sont installés dans une position où ils ne risquent pas d'être exposés à une substance susceptible de corroder les composants contenant du fluide frigorigène

8. Vérifications des appareils électriques

La réparation et la maintenance des composants électriques doivent inclure les contrôles de sécurité initiaux et les procédures d'inspection des composants. S'il existe un défaut susceptible de compromettre la sécurité, aucune alimentation électrique ne doit être connectée au circuit jusqu'à ce que le problème soit résolu.

Les contrôles de sécurité initiaux doivent inclure:

- Que les condensateurs soient déchargés: ceci doit être fait de manière sûre pour éviter la possibilité d'étincelles;
- Qu'aucun composant électrique ni câblage ne sont exposés lors du chargement, de la récupération ou de la purge du système de gaz réfrigérant;
- Qu'il existe une continuité de la mise à la terre.

Remerciements

Cher client,

Nous vous remercions pour votre achat et pour la confiance que vous accordez à nos produits.

Nos produits sont le résultat d'années de recherche dans le domaine de la conception et de la production de pompe à chaleur pour piscine. Notre ambition, vous fournir un produit de qualité aux performances hors normes.

Nous avons réalisé ce manuel avec le plus grand soin afin que vous puissiez tirer le meilleur de votre pompe à chaleur Majestic.

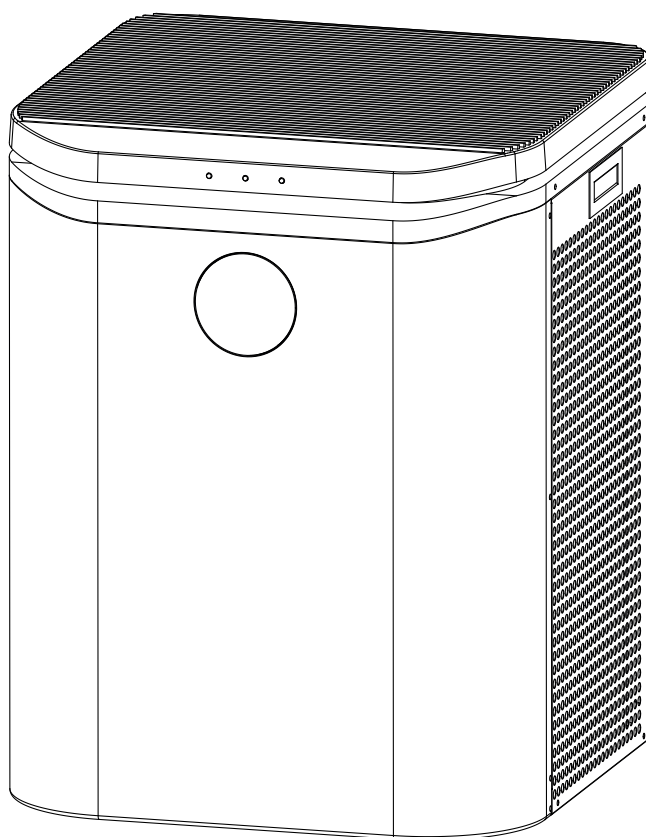



À LIRE ATTENTIVEMENT



**Ces instructions d'installation font partie intégrante du produit.
Elles doivent être remises à l'installateur et conservées par l'utilisateur.**

En cas de perte du manuel, veuillez vous référer au site :

www.cash-piscines.com

Les indications et avertissements contenus dans le présent manuel doivent être lus avec attention et compris car ils fournissent d'importantes informations concernant la manipulation et le fonctionnement de la pompe à chaleur en toute sécurité. **Conservez ce manuel dans un endroit accessible afin de faciliter les futures consultations.**

L'installation doit être effectuée par un professionnel qualifié conformément aux réglementations en vigueur et aux instructions du fabricant. Une erreur d'installation peut entraîner des blessures physiques aux personnes ou aux animaux ainsi que des dommages mécaniques pour lesquels le fabricant ne peut en aucun cas être tenu responsable.

Après avoir déballé la pompe à chaleur, veuillez vérifier le contenu afin de signaler tout dommage éventuel.

Avant de brancher la pompe à chaleur, assurez-vous que les données fournies par ce manuel sont compatibles avec les conditions d'installation réelles et ne dépassent pas les limites maximales autorisées pour le produit en question.

En cas de défaut et/ou de dysfonctionnement de la pompe à chaleur, l'alimentation électrique doit être coupée et aucune tentative de réparation de la panne ne doit être entreprise.

Les travaux de réparation ne doivent être effectués que par un service d'assistance technique agréé en utilisant des pièces détachées originales. Le non-respect des clauses précitées peut avoir une influence négative sur le fonctionnement en toute sécurité de la pompe à chaleur.

Pour garantir l'efficacité et le bon fonctionnement de la pompe à chaleur, il est important de veiller à ce qu'elle soit régulièrement entretenue conformément aux instructions fournies.

Dans le cas où la pompe à chaleur est vendue ou cédée, veuillez toujours à ce que toute la documentation technique soit transmise avec le matériel au nouveau propriétaire.

Cette pompe à chaleur est exclusivement conçue pour chauffer une piscine. Toutes les autres utilisations doivent être considérées comme inappropriées, incorrectes, voire dangereuses.

Toutes les responsabilités contractuelles ou extra contractuelles du fabricant / distributeur seront considérées comme nulles et non avenues pour les dommages causés par des erreurs d'installation ou de fonctionnement, ou pour cause de non-respect des instructions fournies par ce manuel ou des normes d'installation en vigueur pour l'équipement, objet du présent document.

Sommaire

1.	Généralité	6
1.1	Conditions générales de livraison	6
1.2	Consignes de sécurité	6
1.3	Traitement des eaux	7
2.	Description	8
2.1	Contenu du colis	8
2.2	Caractéristiques générales	8
2.3	Caractéristiques techniques	9
2.4	Dimensions de l'appareil	10
2.5	Vue éclatée	11
3.	Installation	12
3.1	Prérequis	12
3.2	Emplacement	12
3.3	Schéma classique d'installation	13
3.4	Raccordement du kit d'évacuation des condensats	13
3.5	Installation de l'appareil sur les supports silencieux	13
3.6	Raccordement hydraulique	14
3.7	Installation électrique	16
3.8	Raccordement électrique	17
4.	Utilisation	18
4.1	Boîtier de commande	18
4.2	Choix du mode de fonctionnement	19
4.3	Réglage de l'horloge	20
4.4	Programmation Marche / Arrêt	20
4.5	Activer / désactiver un programme	20
4.6	Forcer le dégivrage de la pompe	21
4.7	Activer / désactiver les LED	21
4.8	Activer le WiFi	21
4.9	Valeurs d'état	26
4.10	Paramètres avancées des valeurs d'état	27
5.	Mise en service	29
5.1	Mise en service	29
5.2	Asservissement d'une pompe de circulation	29
5.3	Utilisation du manomètre	30
5.4	Protection antigel	30
6.	Maintenance et entretien	31
6.1	Maintenance et entretien	31
6.2	Hivernage	31
7.	Dépannage	32
7.1	Pannes et anomalies	32
7.2	Liste des anomalies	33
8.	Recyclage	34
8.1	Recyclage de la pompe à chaleur	34
9.	Garantie	35
9.1	Conditions générales de garantie	35
10.	Annexes	36
10.1	Schémas de câblage de la carte électronique	36
10.2	Erreurs 20	39

1. Généralité

1.1 Conditions générales de livraison

Tout matériel, même franco de port et d'emballage, voyage aux risques et périls de son destinataire.

La personne chargée de la réception de l'appareil doit effectuer un contrôle visuel pour constater tout dommage éventuel subi par la pompe à chaleur durant le transport (circuit frigorifique, carrosserie, armoire électrique, châssis). Celui-ci doit faire des réserves écrites sur le bordereau de livraison du transporteur s'il constate des dommages provoqués au cours du transport et les confirmer sous 48 heures par courrier recommandé au transporteur.



L'appareil doit toujours être stocké et transporté en position verticale sur une palette et dans l'emballage d'origine. Si l'appareil est entreposé ou transporté en position horizontale, attendez au moins 24 heures avant de le brancher.

1.2 Consignes de sécurité



ATTENTION : Veuillez lire attentivement les consignes de sécurité avant d'utiliser l'appareil. Les consignes indiquées ci-après étant essentielles pour la sécurité, veuillez les respecter rigoureusement.

Lors de l'installation et de l'entretien

Seule une personne qualifiée peut prendre en main l'installation, la mise en marche, l'entretien et le dépannage, conformément au respect des normes actuelles.

Avant toutes interventions sur l'appareil (installation, mise en service, utilisation, entretien), la personne chargée de ces interventions devra connaître toutes les instructions présentées dans la notice d'installation de la pompe à chaleur ainsi que les éléments techniques du dossier.

N'installez en aucun cas l'appareil à proximité d'une source de chaleur, de matériaux combustibles, ou d'une bouche de reprise d'air de bâtiment.

Si l'installation n'est pas située dans un lieu avec accès réglementé, la grille de protection pour pompe à chaleur est obligatoire.

Ne pas marcher sur la tuyauterie pendant l'installation, le dépannage et la maintenance, sous peine de graves brûlures.

Avant toute intervention sur le circuit frigorifique, arrêter la pompe à chaleur et attendre quelques minutes avant la pose de capteurs de température ou de pressions, sous peine de graves brûlures.

Contrôler le niveau du fluide frigorigène lors de l'entretien de la pompe à chaleur.

Vérifier que les pressostats haute et basse pression sont raccordés correctement sur le circuit frigorifique et qu'ils coupent le circuit électrique en cas de déclenchement, durant le contrôle annuel d'étanchéité de l'appareil.

Vérifier qu'il n'y a pas de trace de corrosion ou de tache d'huile autour des composants frigorifiques.

1. Généralité

Lors de l'utilisation

Ne jamais toucher au ventilateur en état de marche sous peine de graves blessures.

Ne pas laisser la pompe à chaleur à la portée des enfants, sous peine de graves blessures causées par les ailettes de l'échangeur de chaleur.

Ne jamais mettre l'unité en état de marche en l'absence d'eau dans la piscine ou si la pompe de circulation est à l'arrêt.

Vérifier le débit d'eau tous les mois et nettoyer le filtre si nécessaire.

Lors du nettoyage

Couper l'alimentation électrique de l'appareil.

Fermer les vannes d'arrivée et de sortie d'eau.

Ne rien introduire dans les bouches d'entrée et de sortie d'air ou d'eau.

Ne pas rincer l'appareil avec de l'eau sous pression.

Lors du dépannage

Réaliser les interventions sur le circuit frigorifique selon les règles de sécurité en vigueur.

Faire réaliser l'intervention de brasage par un soudeur qualifié.

En cas de remplacement d'un composant frigorifique défectueux, utiliser uniquement des pièces certifiées par notre centre technique.

En cas de remplacement de tuyauterie, seul les tubes en cuivre conformes aux normes standards du pays peuvent être utilisés pour le dépannage.

Pour détecter les fuites, lors des tests sous pression :

Ne jamais utiliser d'oxygène ou air sec, risques d'incendie ou d'explosion.

Utiliser de l'azote déshydratée ou un mélange d'azote et de réfrigérant.

La pression du test coté basse et haute pression ne doit pas excéder 42 bars.

1.3 Traitement des eaux

Les pompes à chaleur pour piscines Majestic peuvent être utilisées avec tous types de traitement de l'eau. Cependant, il est impératif que le système de traitement (pompes doseuses Cl, pH, Br et/ou électrolyseur) soit installé après la pompe à chaleur dans le circuit hydraulique.

Pour éviter toute détérioration de la pompe à chaleur, le pH de l'eau doit être maintenu entre 6,9 et 8,0.

2. Description

2.1 Contenu du colis

- ✓ La pompe à chaleur Majestic X-Ter
- ✓ 2 raccords hydrauliques entrée / sortie (50mm de diamètre)
- ✓ Ce manuel d'installation et d'utilisation
- ✓ Kit d'évacuation des condensats
- ✓ **Housse d'hivernage**
- ✓ **4 Patins anti-vibrations** (visserie fournie)

2.2 Caractéristiques générales

Une pompe à chaleur Majestic c'est avant tout :

- ▶ Un dispositif certifié CE et conforme à la directive européenne RoHS.
- ▶ Un haut rendement permettant d'économiser jusqu'à 80% d'énergie par rapport à un système de chauffage classique.
- ▶ Un fluide frigorigène écologique R32 propre et efficace.
- ▶ Un compresseur de grande marque, fiable et performant.
- ▶ Un large évaporateur en aluminium hydrophile pour une utilisation à basse température.
- ▶ Une télécommande intuitive, facile d'utilisation.
- ▶ Une coque en ABS ultra résistante, traitée anti-UV et facile à entretenir.
- ▶ Une conception silencieuse.
- ▶ Un double système antigel pour éviter les dommages dus au gel :
 - Un échangeur révolutionnaire intégrant un système antigel breveté,
 - Un système de veille intelligent pour préserver la tuyauterie et le liner sans vider le bassin en hiver.

2. Description

2.3 Caractéristiques techniques

		Majestic X-Ter				
Conditions de test		70	100	150	210	210T
Air ⁽¹⁾ 27°C Eau ⁽²⁾ 27°C MODE INVERTER	Puissance de chauffage (kW)	10,02~1,93	13,01~2,53	20,7~4,05	25,12~5,17	25,12~5,17
	Consommation (kW)	1,55~0,126	2,02~0,166	3,22~0,265	3,97~0,339	3,97~0,339
	COP (Coeff. de performance)	15,32~6,45	15,24~6,44	15,28~6,43	15,25~6,32	15,25~6,32
Air ⁽¹⁾ 15°C Eau ⁽²⁾ 26°C MODE INVERTER	Puissance de chauffage (kW)	7,02~1,41	10,03~2,01	15,03~2,95	21,03~4,35	21,03~4,35
	Consommation (kW)	1,37~0,184	1,96~0,262	2,94~0,385	4,12~0,567	4,12~0,567
	COP (Coeff. de performance)	7,66~5,12	7,67~5,10	7,66~5,10	7,67~5,10	7,67~5,10
Air ⁽¹⁾ 35°C Eau ⁽²⁾ 27°C	Puissance de refroidissement (kW)	5,01~1,59	6,59~2,13	10,19~3,39	13,34~4,32	13,34~4,32
	Consommation (kW)	1,43~0,335	1,89~0,445	2,93~0,713	3,85~0,909	3,85~0,909
	EER (Coeff. de performance)	4,75~3,50	4,79~3,49	4,75~3,45	4,75~3,45	4,75~3,45
Puissance max. (kW)		1,8	3,0	4,5	6,0	6,0
Intensité max. (A)		7,99	13,31	19,96	26,62	10,73
Alimentation		220~240V / 50Hz				380 - 400V / 50Hz
Protection		IPX4				
Plage de température de chauffage		15°C~40°C				
Plage de température de refroidissement		8°C~28°C				
Plage de température de fonctionnement		-15°C~43°C				
Dimensions de l'appareil L×P×H (mm)		511x511x740		655x655x795		
Dimensions de l'emballage (mm)		564x564x860		700x700x915		
Poids de l'appareil (kg)		43	50	65	76	78
Niveau de pression sonore à 1m (dBA) ⁽³⁾		37~45	38~46	39~50	39~52	39~52
Niveau de pression sonore à 10m (dBA) ⁽³⁾		17~25	18~26	19~30	28~32	28~32
Raccordement hydraulique (mm)		PVC 50mm				
Échangeur de chaleur		Cuve PVC et Serpentin Titane				
Débit d'eau min./max. (m³/h)		3,0	4,3	6,4	9,0	9,0
Marque de compresseur		GMCC	GMCC	GMCC	GMCC	GMCC
Type de compresseur		Single-Rotary	TWIN-ROTARY			
Réfrigérant R32		580g	850g	1400g	2150g	2150g
Perte de charge (mCE)		1,1				
Volume max. de la piscine (m³) ⁽⁴⁾		33-50	55-70	75-100	100-145	100-145
Télécommande		Écran de contrôle tactile fixe				
Mode		Chauffage & refroidissement : (Eco / Silent / Boost) & Auto				

Les caractéristiques techniques de nos pompes à chaleur sont données à titre indicatif, nous nous réservons le droit de modifier ces données sans préavis.

¹ Température ambiante de l'air

² Température initiale de l'eau

³ Bruit à 1 m, à 4 m et à 10 m selon les directives EN ISO 3741 et EN ISO 354

⁴ Calculé pour une piscine privée creusée recouverte d'une bâche à bulle.

2. Description

2.4 Dimensions de l'appareil

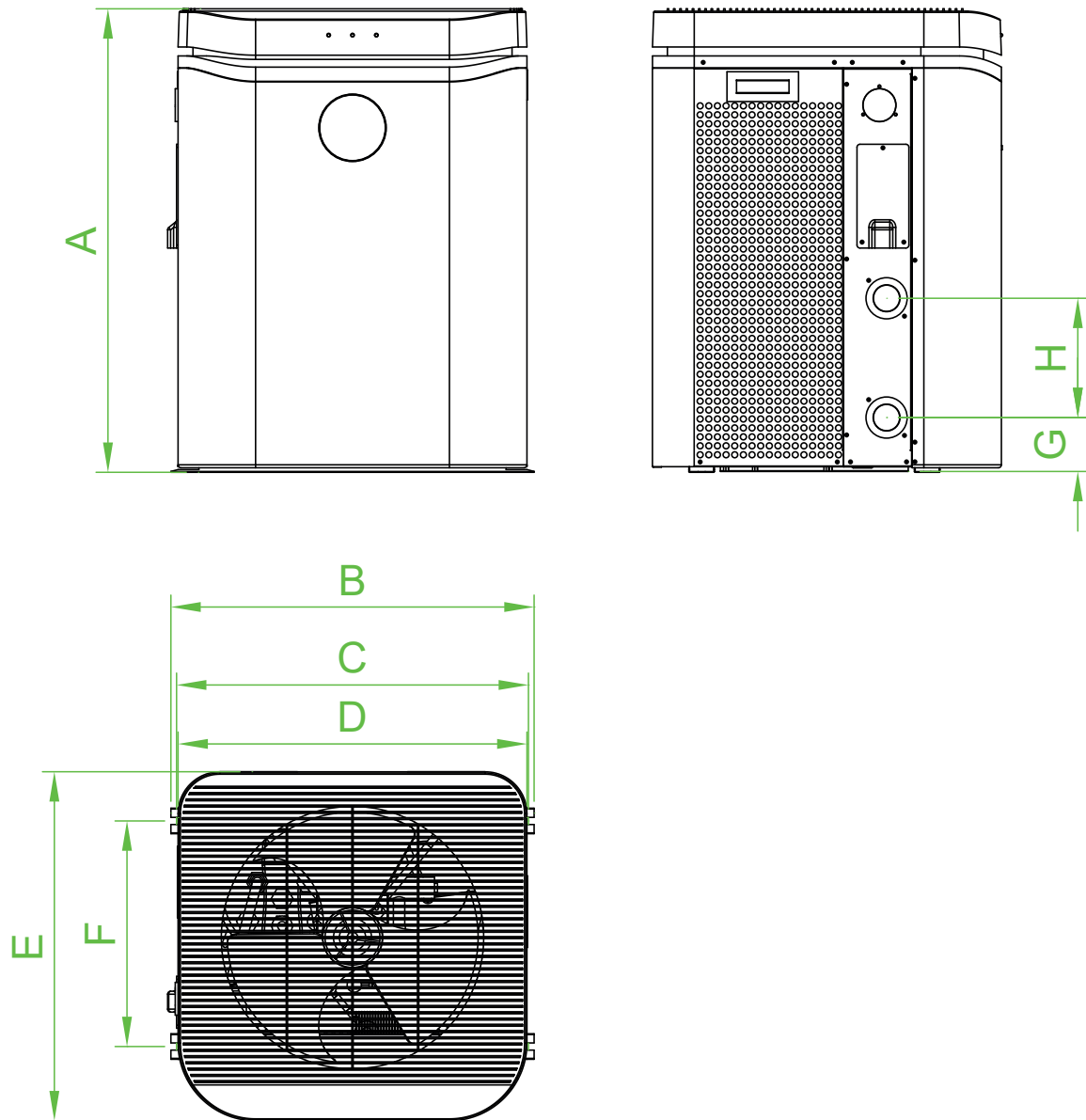

dimensions en mm

Model	70 /100	150 / 210 / 210 T
A	740	795
B	547	685
C	527	665
D	511	655
E	511	655
F	380	500
G	84	95
H	195	250

2. Description

2.5 Vue éclatée

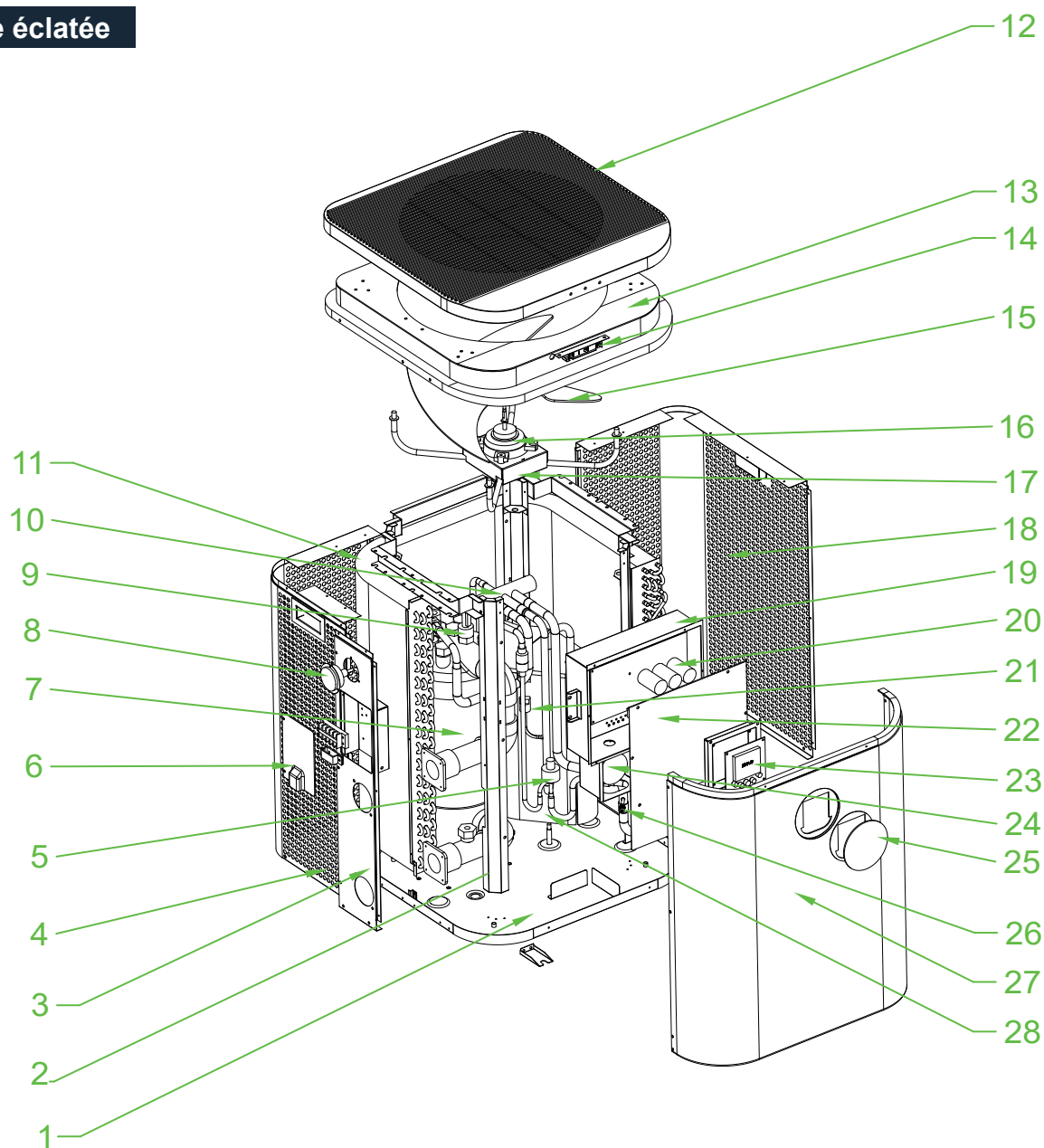

- | | |
|--------------------------------------|-------------------------------------|
| 1. Châssis | 16. Moteur du ventilateur |
| 2. Support | 17. Support du ventilateur |
| 3. Panneau gauche | 18. Grille latérale droite |
| 4. Panneau arrière | 19. Boîtier de commande électrique |
| 5. Vanne d'expansion électronique | 20. Module Inverter |
| 6. Couvercle du boîtier électrique | 21. Capteur de pression hp/bp |
| 7. Échangeur de chaleur | 22. Couvercle du boîtier électrique |
| 8. Manomètre | 23. Panneau de contrôle |
| 9. Capteur de débit | 24. Condensateur électrique |
| 10. Vanne à quatre voies | 25. Vitre de contrôleur |
| 11. Évaporateur | 26. soupape à pointeau |
| 12. Grille de protection ventilateur | 27. Panneau avant |
| 13. Panneau supérieur | 28. Compresseur |
| 14. Indicateur LED | |
| 15. Hélice du ventilateur | |

3. Installation



ATTENTION : L'installation doit être réalisée par un professionnel qualifié.

Ce chapitre est purement indicatif et doit être vérifié et adapté le cas échéant en fonction des conditions d'installation.

3.1 Prérequis

Matériel nécessaire à l'installation de votre pompe à chaleur :

Un câble d'alimentation adapté à la puissance de l'appareil.

Un kit *By-Pass* et un ensemble de tubes PVC adapté à votre installation ainsi que du décapant, de la colle PVC et du papier de verre.

Un jeu de 4 chevilles et vis d'expansion adapté à votre support afin de fixer l'appareil.

Nous vous conseillons de raccorder l'appareil à votre installation à l'aide de tubes PVC souples afin d'atténuer la propagation des vibrations.

Des plots de fixation adaptés peuvent être utilisés afin de surélever l'appareil.

3.2 Emplacement

Veillez respecter les règles suivantes pour le choix de l'emplacement de la pompe à chaleur

1. Le futur emplacement de l'appareil doit être facile d'accès pour une utilisation et une maintenance aisée.
2. L'appareil doit être installé au sol, idéalement fixé sur un plancher béton de niveau. Assurez-vous que le plancher soit suffisamment stable et qu'il puisse supporter le poids de l'appareil.
3. Un dispositif d'évacuation d'eau doit être prévu à proximité de l'appareil pour préserver la zone où il est installé.
4. Si besoin, l'appareil peut être surélevé grâce à des plots adaptés et prévus pour supporter le poids de l'appareil.
5. Vérifiez que l'appareil est correctement aéré, que la bouche de sortie d'air n'est pas orientée vers les fenêtres d'immeubles voisins et qu'aucun retour de l'air vicié n'est possible. De plus, prévoyez un espace suffisant autour de l'appareil pour les opérations d'entretien et de maintenance.
6. L'appareil ne doit pas être installé dans un endroit exposé à l'huile, à des gaz inflammables, des produits corrosifs, des composés sulfureux ou à proximité d'équipements haute fréquence.
7. N'installez pas l'appareil à proximité d'une route ou d'un chemin pour éviter les éclaboussures de boue.
8. Pour prévenir les nuisances de voisinage, veillez à installer l'appareil de sorte qu'il soit orienté vers la zone la moins sensible au bruit.
9. Conservez, autant que possible, l'appareil hors de portée des enfants.

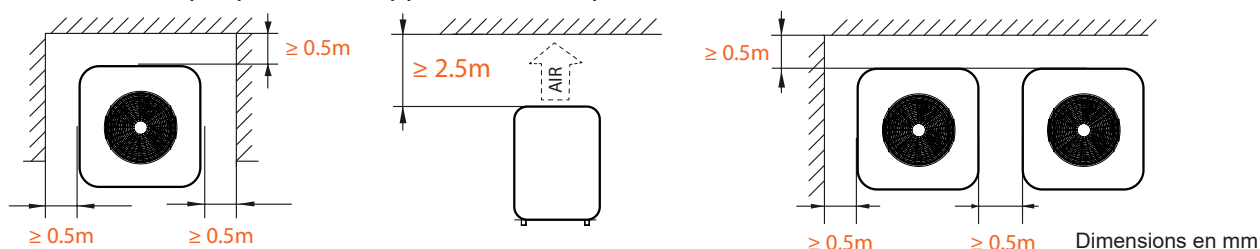

Ne rien mettre à moins d'un mètre devant la pompe à chaleur.

Laissez 50 cm d'espace vide sur les côtés et à l'arrière de la pompe à chaleur.

Ne laissez aucun obstacle au-dessus ou devant l'appareil !

3. Installation

3.3 Schéma d'installation

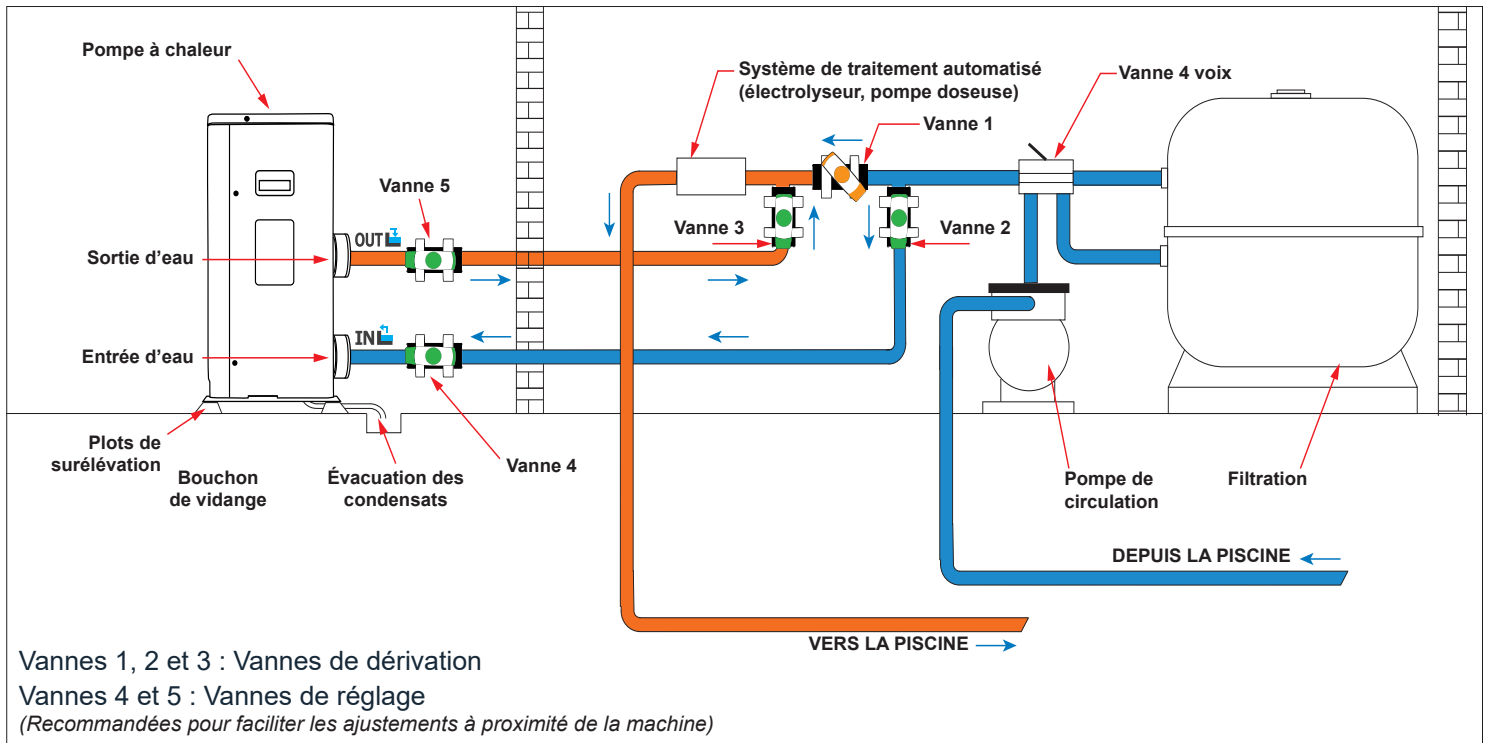

Légende



Vanne semi-ouverte



Vanne ouverte

3.4 Raccordement du kit d'évacuation des condensats

Lors de son fonctionnement, la pompe à chaleur est sujette à un phénomène de condensation. Cela va se traduire par un écoulement d'eau, plus ou moins important selon le taux d'humidité. Pour canaliser cet écoulement, nous vous conseillons d'installer le kit d'évacuation des condensats.

Comment installer le kit d'évacuation des condensats ?

Installez la pompe à chaleur en la surélevant d'au moins 10 cm à l'aide de plots solides et résistants à l'humidité, puis raccordez le tuyau d'évacuation à l'ouverture situé en dessous de la pompe.

3.5 Installation de l'appareil sur les supports silencieux

Afin de minimiser les nuisances sonores liées aux vibrations de la pompe à chaleur, celle-ci peut être positionnée sur des patins anti-vibration.

Pour cela il vous suffit de placer un patin entre chacun des pieds de l'appareil et son support, puis de fixer au support la pompe à chaleur à l'aide de vis adaptées.

3. Installation



ATTENTION : L'installation doit être réalisée par un professionnel qualifié.

Ce chapitre est purement indicatif et doit être vérifié et adapté le cas échéant en fonction des conditions d'installation.

3.6 Raccordement hydraulique

Montage By-Pass

La pompe à chaleur doit être raccordée au bassin à l'aide d'un montage en By-Pass.

Un By-Pass est un montage constitué 3 vannes permettant de réguler le débit circulant dans la pompe à chaleur.

Lors d'opérations de maintenance, le By-Pass permet d'isoler la pompe à chaleur du circuit sans arrêter votre installation.

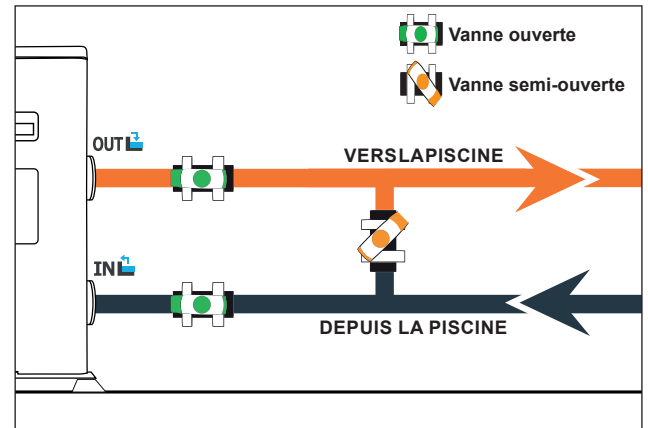

Réalisation d'un raccordement hydraulique avec kit By-Pass



ATTENTION : Ne pas faire couler d'eau dans le circuit hydraulique dans les 2 heures qui suivent le collage.

Étape 1 : Effectuez les mesures nécessaires pour la découpe de vos tuyaux

Étape 2 : Coupez les tuyaux en PVC à l'aide d'une scie en effectuant une coupe droite

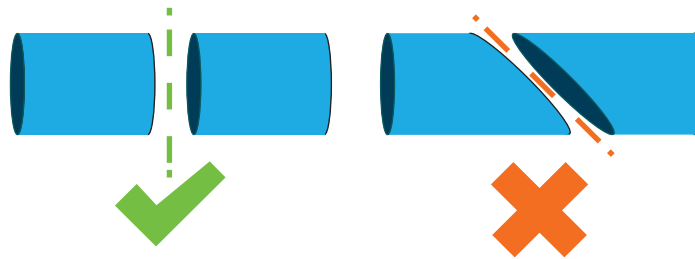

Étape 3 : Assemblez votre circuit hydraulique sans le coller afin de vérifiez qu'il s'ajuste parfaitement à votre installation, puis démonter les tuyaux à raccorder.

Étape 4 : Ébavurez les extrémités des tuyaux coupés avec du papier de verre

Étape 5 : Appliquez du décapant sur les extrémités des tuyaux qui vont être raccordés

Étape 6 : Appliquez la colle au même endroit.

Étape 7 : Assemblez les tuyaux.

Étape 7 : Nettoyez la colle restante sur le PVC

Étape 8 : Laissez sécher 2H minimum avant de mettre le circuit hydraulique en eau

3. Installation

Montage en By-Pass d'une pompe à chaleur

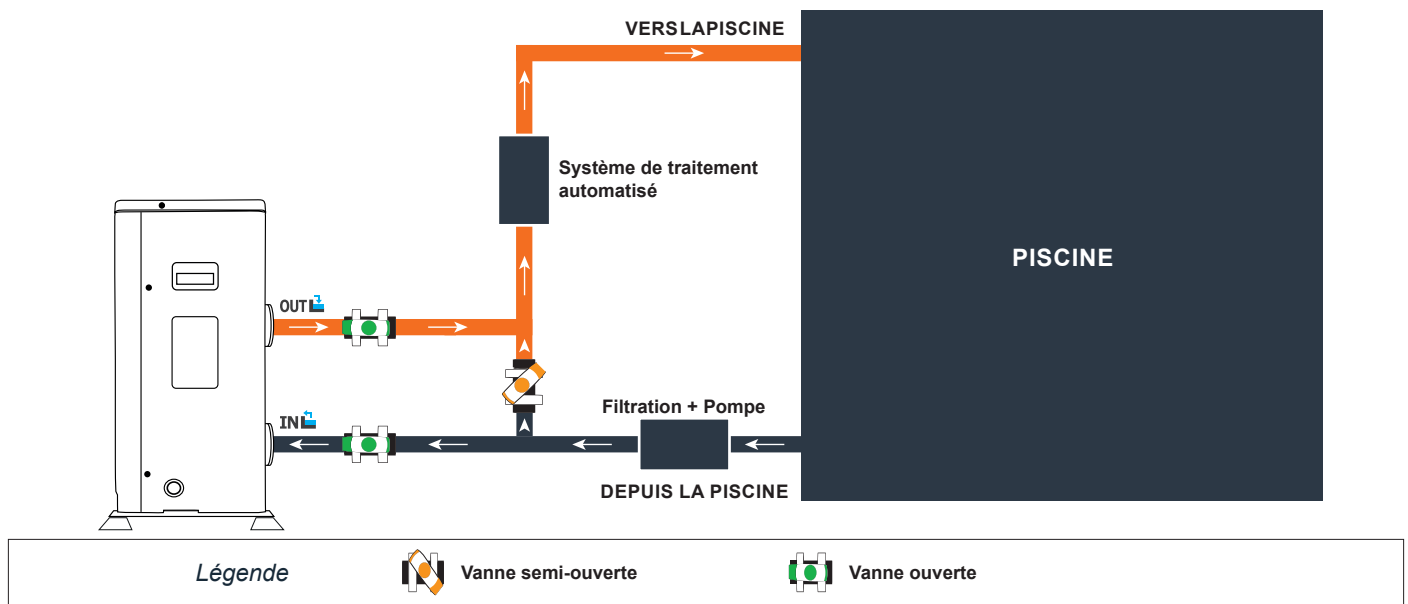

Montage en By-Pass de plusieurs pompes à chaleur

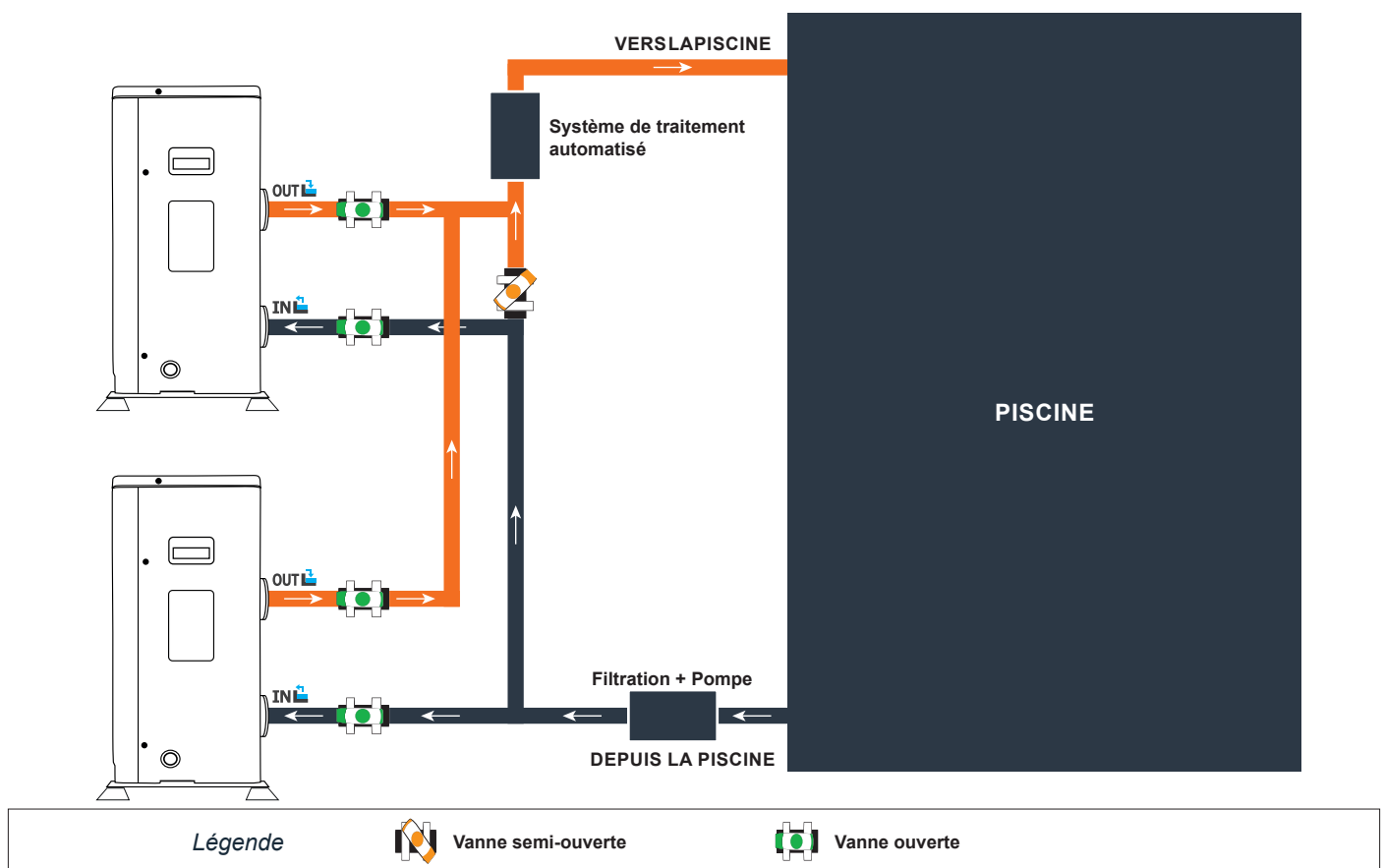

Le filtre situé en amont de la pompe à chaleur doit être nettoyé régulièrement pour que l'eau du circuit soit propre et ainsi éviter les problèmes de fonctionnement liés à la saleté ou au colmatage du filtre.

3. Installation



ATTENTION : L'installation doit être réalisée par un professionnel qualifié.

Ce chapitre est purement indicatif et doit être vérifié et adapté le cas échéant en fonction des conditions d'installation.

3.7 Installation électrique

Pour fonctionner en toute sécurité et conserver l'intégrité de votre installation électrique, l'appareil doit être raccordé à une alimentation générale en respectant les règles suivantes:

En amont, l'alimentation électrique générale doit être protégée par un interrupteur différentiel de 30 mA.

La pompe à chaleur doit être raccordée à un disjoncteur courbe D adapté (voir tableau ci-dessous) en conformité avec les normes et réglementations en vigueur dans le pays où le système est installé.

Le câble d'alimentation est à adapter en fonction de la puissance de l'appareil et de la longueur de câble nécessaire à l'installation (voir tableau ci-dessous). Le câble doit être approprié à une utilisation en extérieur.

Dans le cas d'un système triphasé, il est impératif de respecter l'ordre de branchement des phases. En cas d'inversion de phase, le compresseur de la pompe à chaleur ne fonctionnera pas.

Dans les lieux publics, l'installation d'un bouton d'arrêt d'urgence à proximité de la pompe à chaleur est obligatoire.

Modèles	Alimentation	Courant maximal	Diamètre du câble	Protection magnéto-thermique (courbe D)
Majestic X-Ter 70	Monophasée 230V~50Hz	7.99A	RO2V 3x2.5 mm ²	10A
Majestic X-Ter 100		13.31A	RO2V 3x4 mm ²	16A
Majestic X-Ter 150		19.96A	RO2V 3x6 mm ²	20A
Majestic X-Ter 210		26.62A	RO2V 3x10 mm ²	32A
Majestic X-Ter 210T	Triphasé 380-415V/3N~50Hz	10.73A	RO2V 5x2.5 mm ²	16A

¹ Section du câble prévue pour une longueur maximale de 10m. Au delà veuillez demander l'avis d'un électricien.

3. Installation

3.8 Raccordement électrique



ATTENTION : L'alimentation électrique de la pompe à chaleur doit être impérativement coupée avant toute intervention.

Veillez suivre les instructions ci-après afin de raccorder électriquement la pompe à chaleur.

Étape 1 : Démontez le panneau électrique latéral à l'aide d'un tournevis afin d'accéder au bornier électrique.

Étape 2 : Insérez le câble dans l'unité de la pompe à chaleur en passant par l'ouverture prévue à cet effet.

Étape 3 : Raccordez le câble d'alimentation au bornier selon le schéma ci-dessous.

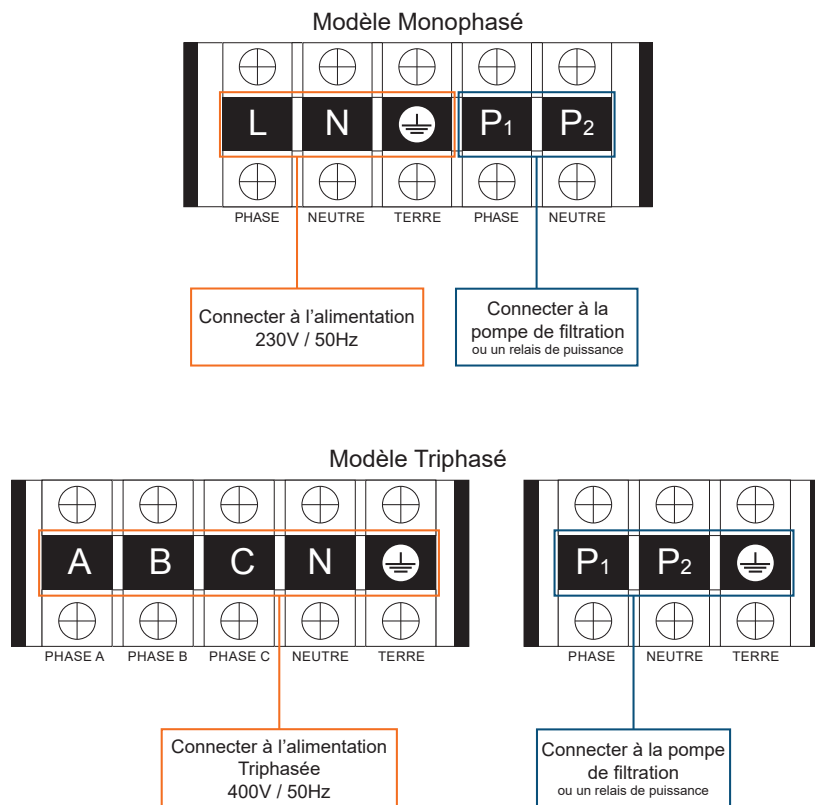

Étape 4 : Refermez le panneau de la pompe à chaleur avec soin.

Asservissement d'une pompe de circulation

Selon le type d'installation, vous pouvez également raccorder une pompe de circulation aux bornes P1 et P2 afin que celle-ci fonctionne de pair avec la pompe à chaleur.





ATTENTION : L'asservissement d'une pompe dont la puissance est supérieure à 5A (1000W) nécessite l'utilisation d'un relais de puissance.

4. Utilisation

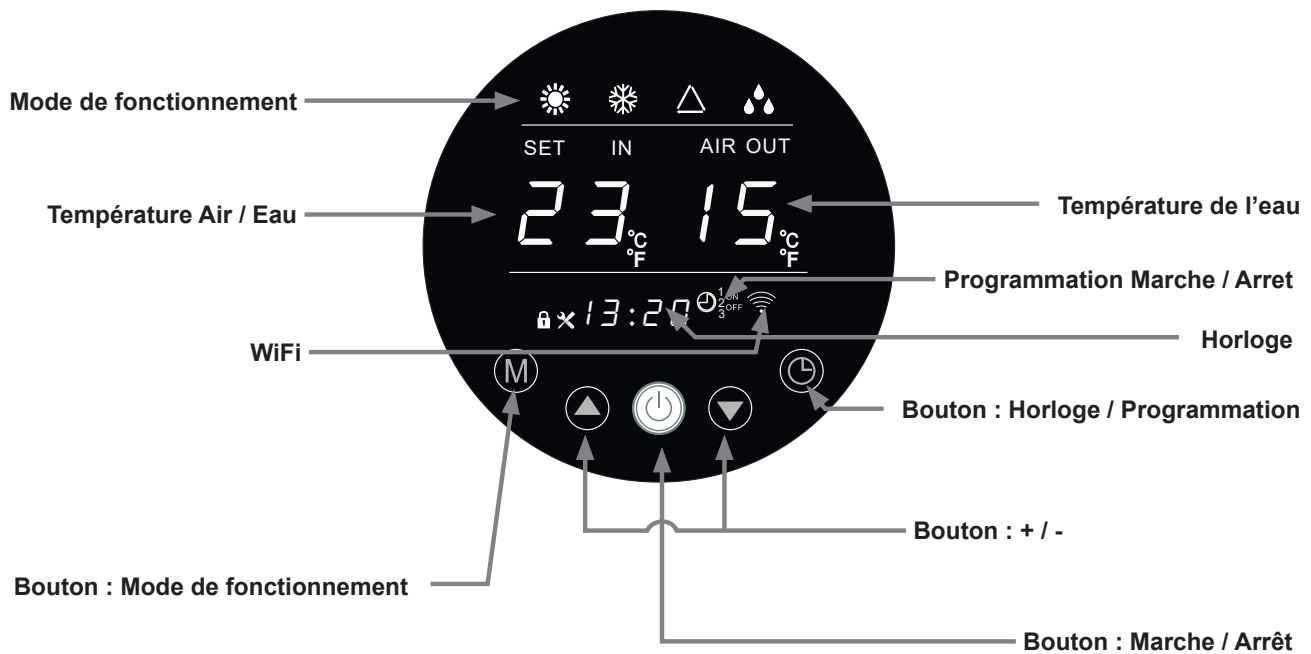
4.1 Boitier de commande



Déverrouillage du panneau de commande

Pour verrouiller ou déverrouiller le panneau de contrôle, appuyez 5s sur les boutons  et 

Mise en route

Pour mettre en route la pompe à chaleur, appuyez sur le bouton 

Réglage de la température de l'eau

Une fois le boîtier déverrouillé, appuyez sur les boutons  ou  pour régler la température souhaitée.

4. Utilisation

4.2 Choix du mode de fonctionnement



Avant de commencer, assurez-vous que la pompe de filtration fonctionne et que l'eau circule au travers de la pompe à chaleur.

Pour choisir le mode de fonctionnement, appuyez 3s sur le bouton 



Mode SILENT Heating : icône Fixe

Choisissez ce mode de chauffage pour que la pompe à chaleur fonctionne de manière silencieuse.



Mode ECO Heating :

Choisissez ce mode de chauffage pour que la pompe à chaleur fonctionne de manière classique.



Mode BOOST heating : icône clignotante

Choisissez ce mode de chauffage pour que la pompe à chaleur réchauffe rapidement l'eau de votre bassin.



Mode Auto :

La pompe à chaleur choisit intelligemment le mode de fonctionnement le plus approprié en fonction de la température de consigne.



Mode SILENT Cooling : icône Fixe

Choisissez ce mode de refroidissement pour que la pompe à chaleur fonctionne de manière silencieuse.



Mode ECO Cooling :

Choisissez ce mode de refroidissement pour que la pompe à chaleur fonctionne de manière classique.



Mode BOOST Cooling : icône clignotante

Choisissez ce mode de refroidissement pour que la pompe à chaleur fonctionne de manière classique.

Bon à savoir



ATTENTION : Lors du passage du mode refroidissement au mode chauffage ou inversement, la pompe à chaleur ne redémarre qu'au bout de 10 minutes.

Lorsque la température de l'eau entrante est inférieure ou égale à la température demandée (temp. de consigne - 1°C), la pompe à chaleur se met en mode chauffage. Le réchauffeur s'arrête lorsque la température de l'eau entrante est supérieure ou égale à la température demandée (temp. de consigne + 1°C).

4. Utilisation

4.3 Réglage de l'horloge

Réglez l'horloge du système selon l'heure locale, comme suit :

Étape 1 : Appuyez sur  pour régler l'heure, les heures clignotent.

Étape 2 : Utilisez les boutons  et  pour ajuster les heures.

Étape 3 : Appuyez sur  pour régler les minutes, les minutes clignotent.

Étape 4 : Utilisez les boutons  et  pour ajuster les minutes.



Étape 5 : Appuyez sur  pour valider et retourner au menu principal.





4.4 Programmation Marche / Arrêt

Cette fonction permet de programmer l'heure de mise en marche et d'arrêt. Vous pouvez programmer jusqu'à 3 départs et arrêts différents. Le réglage se fait comme suit :



Étape 1 : Appuyez 3s sur  pour accéder à la programmation.

Étape 2 : Sélectionnez le programme à configurer à l'aide des touches  et  .



Étape 3 : Appuyez sur  pour programmer l'heure de départ.

Étape 4 : Ajustez les heures à l'aide des touches  et  .



Étape 5 : Appuyez sur  pour passer aux minutes.

Étape 6 : Ajustez les minutes à l'aide des touches  et  .

Étape 7 : Appuyez sur  pour programmer l'heure d'arrêt.

Étape 8 : Ajustez les heures à l'aide des touches  et  .

Étape 9 : Appuyez sur  pour passer aux minutes.

Étape 10 : Ajustez les minutes à l'aide des touches  et  .

Étape 11 : Appuyez sur  pour revenir à l'écran principal.

NB: Sans action de votre part, la télécommande revient à l'écran principal au bout de 10 secondes.

4.5 Activer / désactiver un programme

Une fois le programme défini celui-ci peut-être activé comme suit :

Étape 1 : Appuyez 3s sur  pour accéder à la programmation.

Étape 2 : Sélectionnez le programme à configurer à l'aide des touches  et  .

Étape 3 : Restez appuyé sur  jusqu'à ce que le voyant ON/OFF s'affiche ou disparaisse.

Étape 4 : Appuyez sur  pour revenir à l'écran principal.



Les voyants ON/OFF indiquent un programme actif.

4. Utilisation

4.6 Forcer le dégivrage de la pompe



Maintenir  et  3 secondes pour forcer le dégivrage de la pompe, le symbole  clignote.

4.7 Activer / Désactiver les LED

Maintenir  et  3 secondes pour activer ou désactiver les LED en façade. Les LED se réactivent automatiquement après une coupure électrique.

4.8 Activer WiFi



Maintenir  et  3 secondes pour activer le WiFi, le symbole  clignote.

1. Téléchargement & Installation de l'application «Smart Life»

À propos de l'application Smart Life :

Le contrôle à distance de votre pompe à chaleur nécessite la création d'un compte «Smart Life».

L'application «Smart Life» permet de contrôler à distance vos appareils ménagers, où que vous soyez. Vous pouvez ajouter et contrôler plusieurs appareils à la fois.

- Également compatible avec Amazon Echo et Google Home (en fonction des pays).
- Vous pouvez partager avec d'autres comptes «Smart Life» les appareils que vous avez paramétrés.
- Recevoir en temps réel des alertes de fonctionnement.
- Créer des scénarios avec plusieurs appareils, en fonction des données météo de l'application (géolocalisation indispensable).

Pour plus d'informations, rendez-vous dans la rubrique «Aide» de l'application «Smart Life»

L'application et les services «Smart Life» sont fournis par la société Hangzhou Tuya Technology. La société Cash Piscines, propriétaire et distributeur de la marque Majestic, ne pourra être tenu responsable du fonctionnement de l'application «Smart Life». La société Cash Piscines n'a aucune visibilité sur votre compte «Smart Life».

iOS :

Scannez ou recherchez «Smart Life» sur l'App Store afin de télécharger l'application :



Android :

Scannez ou recherchez «Smart Life» sur Google Play afin de télécharger l'application :



Nécessite iOS 9.0 ou une version ultérieure. Compatible avec l'iPhone, l'iPad et l'iPod touch

Nécessite Android 4.1 ou une version ultérieure.

4. Utilisation

2. Paramétrage de l'application

ATTENTION : Avant de commencer, assurez vous d'avoir bien téléchargé l'application «Smart Life», d'être connecté à votre réseau WiFi local et que votre pompe à chaleur est alimentée électriquement et en fonction.

Le contrôle à distance de votre pompe à chaleur nécessite la création d'un compte «Smart Life». Si vous avez déjà un compte «Smart Life», veuillez-vous connecter et passer directement à l'étape 3.

Étape 1 : Appuyez sur «**Créer un nouveau compte**» puis sélectionnez votre mode d'enregistrement «**Email**» ou «**Téléphone**», un code de vérification vous sera envoyé.

Saisissez votre adresse email ou votre numéro de téléphone puis cliquez sur «**Obtenir le code de vérification**».

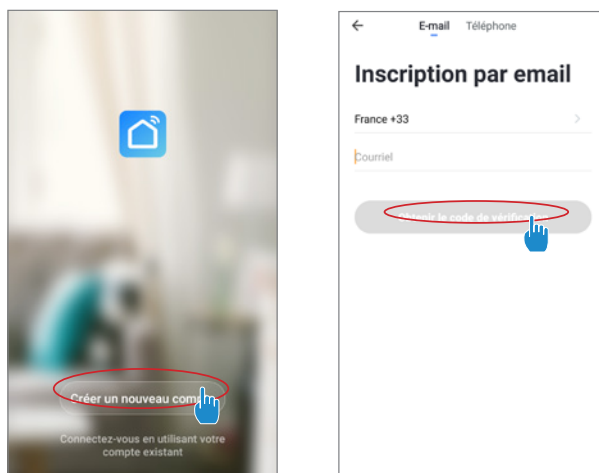

Étape 2 : Saisissez le code de vérification reçu par email ou par téléphone afin de valider votre compte.

Félicitations, vous faites maintenant partie de la communauté «Smart Life».

Étape 3 (conseillé) : Ajoutez une pièce en appuyant sur «...», puis appuyez sur «Ajouter une pièce», saisissez maintenant le nom de la pièce à ajouter («Piscine» par exemple), puis appuyez sur «Terminé».

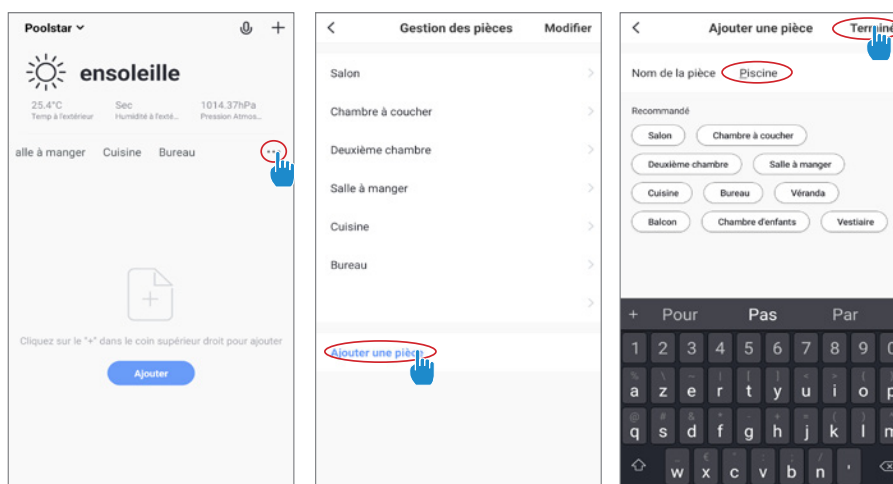

4. Utilisation

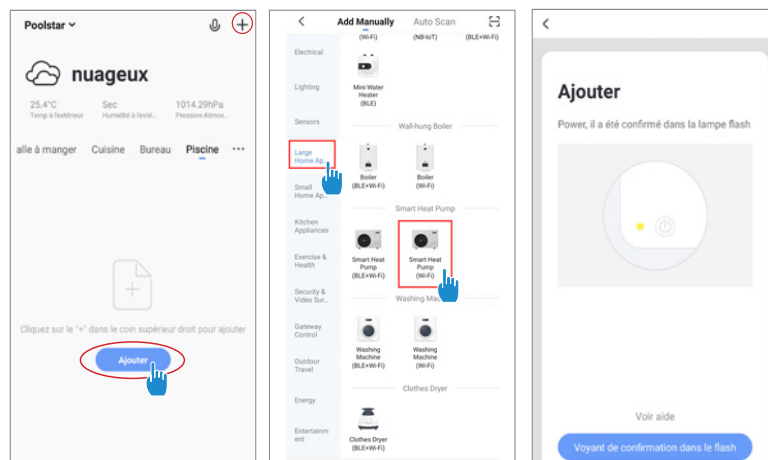

Étape 4 : Ajoutez maintenant un appareil à votre pièce «Piscine» :

Appuyez sur «Ajouter», ou sur le «+» puis «Gros appareils...» puis «Smart heat pump», à ce stade, laissez votre smartphone sur l'écran «Ajouter» et passez à l'étape d'appairage du boîtier de commande.



Étape 5 : Activez le mode appairage sur votre pompe à chaleur selon la procédure suivante :

La procédure dépend du modèle de votre boîtier de commande :

Maintenir  et  3 secondes pour activer le WiFi, le symbole  clignote.

Note : Le clignotement s'arrête lorsque le boîtier est connecté au WiFi

Étape 6 : Activez maintenant l'appairage.

Choisissez le réseau WiFi à utiliser, saisissez le mot de passe et appuyez sur «Confirmer».



ATTENTION L'application «Smart Life» ne supporte que les réseaux WiFi 2.4GHz.

Si votre réseau WiFi utilise la fréquence 5GHz, rendez-vous dans l'interface de votre réseau WiFi domestique pour créer un second réseau WiFi 2,4GHz (disponible pour la plupart des Box Internet, routeurs et point d'accès WiFi).

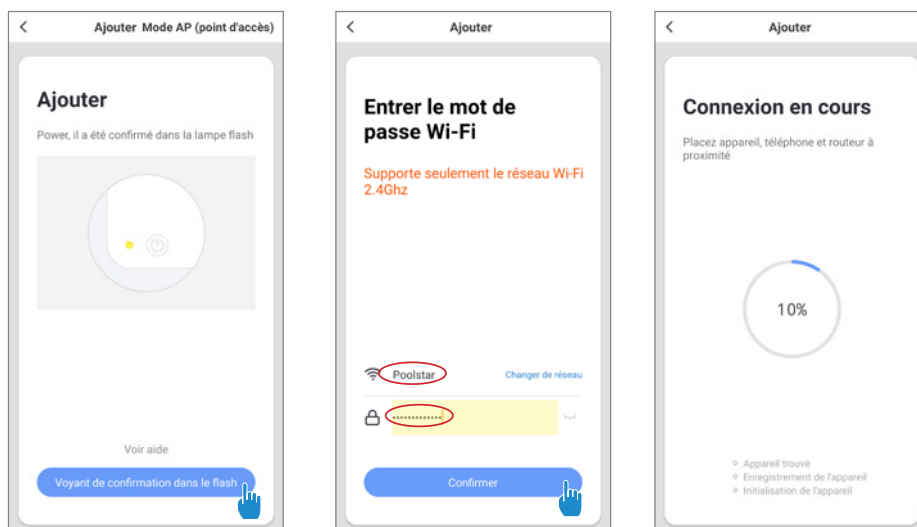

4. Utilisation

Étape 7 : L'appairage réussi, vous pouvez renommer votre pompe à chaleur Majestic puis appuyez sur «Terminé».
Félicitation, votre pompe à chaleur est maintenant pilotable depuis votre smartphone.

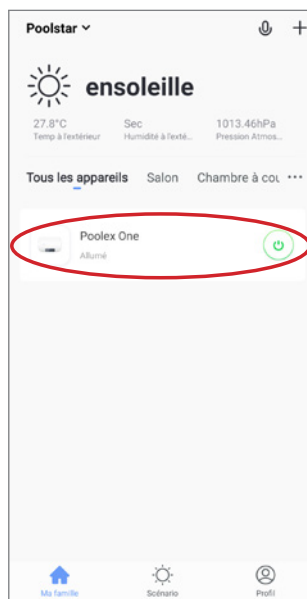
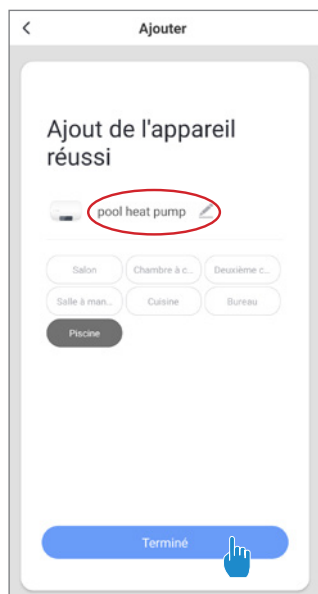

3. Pilotage

Présentation de l'interface utilisateur

- 1 Température actuelle du bassin
- 2 Température de consigne
- 3 Mode de fonctionnement actuel
- 4 Allumer / éteindre la Pompe à chaleur
- 5 Changer la température
- 6 Changer de mode de fonctionnement
- 7 Paramétrage des plages de fonctionnement



4. Utilisation

Configurer les plages de fonctionnement de la pompe à chaleur

Étape 1 : Créez une programmation horaire, choisissez l'heure, le ou les jours de la semaine concernés, et l'action (allumer ou éteindre), puis sauvegarder.

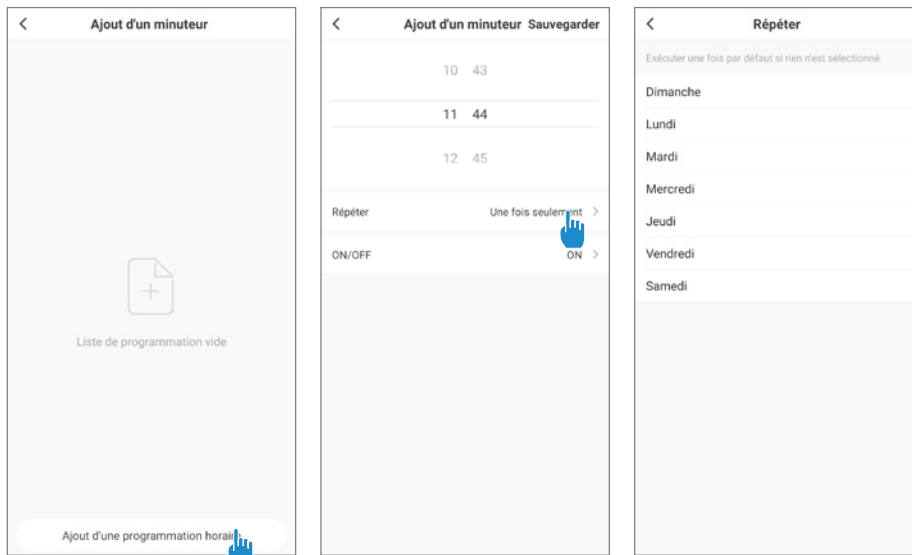

Étape 2 : Pour supprimer une plage horaire, appuyez longtemps sur cette dernière.

Choix des modes de fonctionnement

Cas d'une pompe à chaleur Inverter :
Vous pouvez choisir entre les modes Inverter Chauffage (Heating), Refroidissement (Cooling), Eco (Silent) ou le mode On/Off (Manual Frequency)

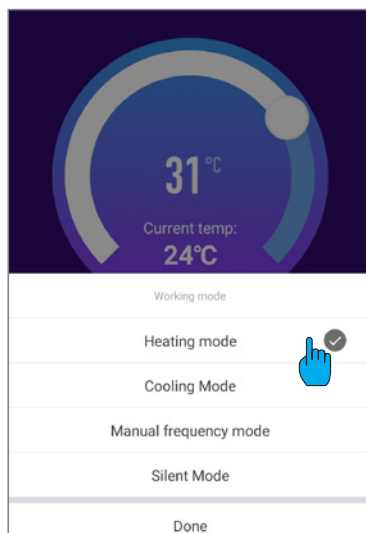

Modes disponibles

- Chauffage Inverter*
- Refroidissement Inverter*
- On/Off (FIX)*
- Eco Inverter*

*Certains modes peuvent changer en fonction des machines

4. Utilisation

4.9 Valeurs d'état

Les paramètres du système peuvent être vérifiés au moyen de la télécommande en suivant les étapes suivantes

Étape 1 : Restez appuyé sur  jusqu'à entrer en mode de vérification des paramètres.

Étape 2 : Appuyez sur  et  pour vérifiez les valeurs d'état.

Étape 3 : Appuyez sur  pour revenir à l'écran principal.

Tableau des valeurs d'état

N°	Description	Valeurs
01	Température d'entrée d'eau	-30~99°C
02	Température de sortie d'eau	-30~99°C
03	Température ambiante	-30~99°C
04	Température de sortie d'air	0~125°C
05	Température d'entrée d'air	-30~99°C
06	Température externe de l'évaporateur	-30~99°C
07	Température interne de l'évaporateur	-30~99°C
08	État de la vanne	
09	Réservé	
10	Courant d'alimentation du compresseur (A)	
11	Température du PCB (°C)	
12	Courant d'alimentation du ventilateur (A)	
13	Frequence du compresseur (Hz)	
14	Courant d'alimentation du PCB (A)	
15	Vitesse du ventilateur (RPS)	0~2500, Real=display value*2

4. Utilisation

4.10 Paramètres avancés des valeurs d'état





ATTENTION : Cette opération sert à faciliter l'entretien et les réparations futures.
Seul un professionnel expérimenté est habilité à modifier les paramètres par défaut.



ATTENTION : Toute modification des paramètres réservés entraîne automatiquement l'annulation de la garantie.

Les paramètres du système peuvent être ajustés au moyen de la télécommande en suivant les étapes suivantes

Étape 1 : Restez appuyé 3 secondes sur  jusqu'à entrer en mode de vérification des paramètres.

Étape 2 : Appuyez sur  et  pour vérifier les valeurs d'état configurées.

Étape 3 : Appuyez sur  pour modifier le paramètre, la valeur clignote.

Étape 4 : Appuyez sur  et  pour changer la valeur.

Étape 5 : Appuyez sur  pour valider la modification.

Étape 6 : Appuyez sur  pour revenir à l'écran principal.

Sans aucune intervention pendant 10s, le retour à l'écran principal se fait automatiquement.

4. Utilisation

Tableau des paramètres avancés des valeurs d'état

N°	Description	Plage de valeurs	Paramètre d'usine	Commentaire
01*	Réglage de l'écart de température avant redémarrage	1~18°C	1°C	Réglable
02	Réservé - Ne pas modifier			Réservé
03	Réservé - Ne pas modifier			Réservé
04	Réglage de la température de refroidissement	8~28°C	27°C	Réglable
05	Réglage de la température de chauffe	15~40°C	27°C	Réglable
06	Réservé - Ne pas modifier			Réservé
07	Réservé - Ne pas modifier			Réservé
08	Réservé - Ne pas modifier			Réservé
09	Réglage du coeff. de compensation de la sonde de temp. d'entrée d'eau	-5~15°C	0°C	Réglable
10	Réservé - Ne pas modifier			Réservé
11	Temps d'auto-activation avant le début du dégivrage	20~90 min	45 min	Réglable
12	Température d'activation du dégivrage	-15~1°C	-3°C	Réglable
13	Durée maximale du dégivrage	5~20 min	8 min	Réglable
14	Température de désactivation du dégivrage	1~40°C	20°C	Réglable
15	Réservé - Ne pas modifier			Réservé
16	Réservé - Ne pas modifier			Réservé
17	Temps d'action de la vanne d'expansion	20~90s	45s	Réglable
18	Réservé - Ne pas modifier			Réservé
19	Réservé - Ne pas modifier			Réservé
20	Réservé - Ne pas modifier			Réservé
21	Ouverture minimale de la vanne d'expansion	50~150	66	Réglable
22	Réservé - Ne pas modifier			Réservé
23	Réservé - Ne pas modifier			Réservé
24	Réservé - Ne pas modifier			Réservé
25	Réservé - Ne pas modifier			Réservé
26	Réservé - Ne pas modifier			Réservé
27	Réservé - Ne pas modifier			Réservé
28**	Mode d'asservissement de la pompe de filtration	0=arrêt quand la température de consigne est atteinte / 1= fonctionne même après avoir atteint la température de consigne	1	Réglable
29	Température d'eau maximum en mode chauffage	25~40°C	40	Réglable

* **Le paramètre 01 permet de modifier l'intervalle de degré perdu par rapport à la température demandée, afin que la pompe à chaleur se remette en marche.** Exemple : Si la valeur du paramètre 01 est de 3°C, après avoir atteint la température demandée (ex : 27°C), la pompe à chaleur se remettra en marche lorsque la température du bassin baissera à 24°C (27 - 3).

** **Paramètre 28 : Mode d'asservissement de la pompe de circulation**

Lorsque vous mettez en marche votre PAC, la pompe de circulation se met en marche puis 1 minute plus tard, le compresseur de la PAC s'active. Lorsque la PAC s'arrête de fonctionner, son compresseur et son ventilateur se coupent, puis au bout de 30 secondes, la pompe de circulation s'arrête. Pendant un cycle de dégivrage, la pompe de circulation continuera de fonctionner quel que soit le mode choisi.

Mode 1 : En choisissant ce mode, la PAC mettra automatiquement la pompe de circulation en marche continue. Une fois la pompe de circulation en marche, la PAC se mettra en marche 1 minute plus tard. Ensuite, lorsque la température de consigne sera atteinte, la PAC arrêtera sa fonction mais n'arrêtera pas la pompe de circulation afin que celle-ci assure une circulation d'eau constante dans votre PAC.

Mode 0 : Ce mode a été conçu pour maintenir la filtration de votre piscine sans utiliser le programmeur de plage horaire. Lorsque la température de consigne sera atteinte, la PAC se mettra en veille, puis au bout de 30 secondes, la pompe de circulation s'arrêtera. Ensuite la pompe de circulation sera réactivée en mode spécial : 2 minutes de marche, 15 minutes d'arrêt, conservant ainsi une filtration régulière de votre bassin.

Un capteur de température, étant placée dans le compartiment de l'échangeur, ce mode permet à votre PAC d'actualiser la température réelle de votre bassin toutes les 15 minutes. Ce mode est donc conseillé. Ce n'est que lorsque la température du bassin baissera de 3°C par rapport à la température de consigne, que la pompe de filtration et la PAC reprendront leur mode de fonctionnement normal. (Ce mode est conseillé pour un branchement direct permettant un départ différé de la pompe de circulation et de la PAC sans passer par la minuterie la pompe de circulation).

5. Mise en service

5.1 Mise en service

Conditions d'utilisation

Pour que la pompe à chaleur fonctionne normalement, la température ambiante de l'air doit être comprise entre -15°C et 43°C.

Consignes préalables

Avant la mise en service de la pompe à chaleur, veuillez :

- ✓ Vérifiez que l'appareil est bien fixé et stable.
- ✓ Vérifiez que le manomètre indique bien une pression supérieure à 80 psi.
- ✓ Vérifiez la bonne tenue des câbles électriques sur leurs bornes de raccordement.
- ✓ Contrôlez le raccordement à la terre.
- ✓ Vérifiez que les raccords hydrauliques sont correctement serrés, et qu'il n'y ait pas de fuite d'eau.
- ✓ Vérifiez que l'eau circule bien dans la pompe à chaleur et que le débit est suffisant.
- ✓ Retirez tout objet inutile ou outil autour de l'appareil.

Mise en service

1. Enclenchez la protection d'alimentation électrique de l'appareil (interrupteur différentiel et disjoncteur).
2. Activer la pompe de circulation si celle-ci n'est pas asservie.
3. Vérifiez l'ouverture du By-Pass et des vannes de réglage.
4. Activez la pompe à chaleur.
5. Réglez l'horloge de la télécommande.
6. Sélectionnez la température souhaitée en utilisant l'un des modes de la télécommande.
7. Le compresseur de la pompe à chaleur s'activera au bout de quelques instants.

Voilà il ne reste plus qu'à attendre que la température souhaitée soit atteinte.



ATTENTION : Dans des conditions normales, une pompe à chaleur adaptée permet de réchauffer l'eau du bassin de 1°C à 2°C par jour. Il est donc tout à fait normal de ne pas ressentir une différence de température en sortie de circuit lorsque la pompe à chaleur fonctionne. Un bassin chauffé doit être couvert pour éviter toute déperdition de chaleur.

5.2 Asservissement d'une pompe de circulation

Si vous avez raccordé une pompe de circulation aux bornes P1 et P2, celle-ci est automatiquement alimentée lorsque la pompe à chaleur fonctionne.

5. Mise en service

5.3 Utilisation du manomètre

Le manomètre permet de contrôler la pression du fluide frigorigène contenu dans la pompe à chaleur. Les valeurs qu'il indique, peuvent être très différentes selon le climat, la température et la pression atmosphérique.

Lorsque la pompe à chaleur est en marche :

L'aiguille du manomètre indique la pression du fluide frigorigène.

Plage d'utilisation moyenne entre 250 et 450 PSI selon la température ambiante et la pression atmosphérique.

Lorsque la pompe à chaleur est à l'arrêt :

L'aiguille indique la même valeur que la température ambiante (à quelques degrés près) et la pression atmosphérique correspondante (entre 150 à 350 PSI maximum).

Après une longue période d'inutilisation :

Vérifiez le manomètre avant de remettre la pompe à chaleur en marche. Celui-ci doit afficher au moins 80 PSI.

Si la pression du manomètre devient trop basse, la pompe à chaleur indiquera un message d'erreur et se mettra automatiquement en sécurité.

Cela signifie qu'une fuite de fluide frigorigène s'est produite et que vous devez faire appel à un technicien qualifié pour sa recharge.

5.4 Protection antigel



ATTENTION : Pour que le programme antigel fonctionne la pompe à chaleur doit être alimentée et la pompe de circulation doit être active. En cas d'asservissement de la pompe de circulation par la pompe à chaleur, celle-ci sera automatiquement activée.

Lorsque la pompe à chaleur est en veille, le système surveille la température ambiante et la température de l'eau afin d'activer le programme antigel si nécessaire.

Le programme antigel s'active automatiquement lorsque la température ambiante ou la température de l'eau est inférieure à 2°C et lorsque la pompe à chaleur est arrêtée depuis plus de 120 minutes.

Lorsque le programme antigel est actif, la pompe à chaleur active son compresseur et la pompe de circulation afin de réchauffer l'eau et ce jusqu'à ce que la température de l'eau soit supérieure à 2°C.

La pompe à chaleur sort automatiquement du mode antigel lorsque la température ambiante est supérieure ou égale à 2°C ou lorsque l'utilisateur active la pompe à chaleur

6. Maintenance et entretien

6.1 Maintenance et entretien



ATTENTION : Avant d'entreprendre des travaux de maintenance sur l'appareil, assurez-vous d'avoir coupé l'alimentation électrique.

Nettoyage

Le boîtier de la pompe à chaleur doit être nettoyé avec un chiffon humide. L'utilisation de détergents ou d'autres produits ménagers pourraient dégrader la surface du boîtier et en altérer ses propriétés.

L'évaporateur à l'arrière de la pompe à chaleur peut être nettoyé avec précautions à l'aide d'un aspirateur à brosse souple.

Maintenance annuelle

Les opérations suivantes doivent être exécutées par une personne qualifiée au moins une fois par an.

- ✓ Effectuer les contrôles de sécurité.
- ✓ Vérifier la bonne tenue des câbles électriques.
- ✓ Vérifier le raccordement des masses à la terre.
- ✓ Contrôler l'état du manomètre et la présence de fluide frigorigène

6.2 Hivernage

En basse saison, lorsque la température ambiante est inférieure à 3°C, une pompe à chaleur arrêtée doit être hiverner pour éviter tout dommage causé par le gel.

Hivernage en 4 étapes

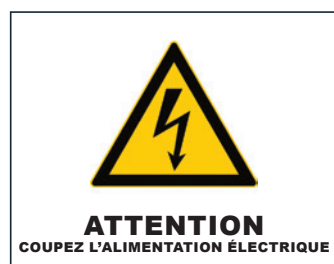

Étape 1

Coupez l'alimentation de la pompe à chaleur.

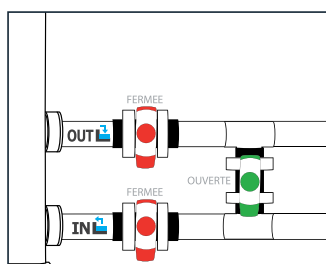

Étape 2

Ouvrez la vanne By-Pass. Fermez les vannes d'entrée et de sortie.

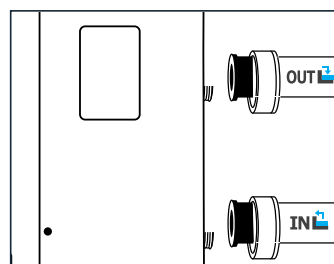

Étape 3

Dévissez les conduits d'eau afin d'évacuer toute l'eau contenue dans la pompe à chaleur.

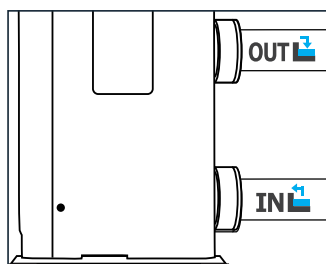

Étape 4

Revissez les conduits ou obstruez-les à l'aide de chiffons afin d'éviter à tout corps étranger de pénétrer dans la tuyauterie. Enfin recouvrez la pompe de sa housse d'hivernage.



Si une pompe de circulation est asservie à la pompe à chaleur, veuillez également la vidanger.

7. Dépannage



ATTENTION : Dans des conditions normales, une pompe à chaleur adaptée permet de réchauffer l'eau du bassin de 1°C à 2°C par jour. Il est donc tout à fait normal de ne pas ressentir une différence de température en sortie de circuit lorsque la pompe à chaleur fonctionne. Un bassin chauffé doit être couvert pour éviter toute déperdition de chaleur.

7.1 Pannes et anomalies

En cas de problème, l'écran de la pompe à chaleur affiche le symbole **ERROR** ainsi qu'un code d'anomalie à la place des indications de température. Veuillez vous référer au tableau ci-contre pour trouver les causes possibles d'une anomalie et les actions à prévoir.

Exemples de code erreur :

Code erreur E05



7. Dépannage

7.2 Liste des anomalies

Code	Anomalies	Causes possibles	Actions
03	Dysfonctionnement détecteur de débit	Pas assez d'eau dans l'échangeur	Vérifiez la bonne circulation de l'eau dans la pompe à chaleur, et l'ouverture des vannes entrée/sortie du By Pass
		Capteur débranché ou défectueux	Reconnectez ou remplacez le capteur
04	Protection antigel	La protection s'enclenche lorsque la température ambiante est trop faible et que l'appareil est en veille	Aucune intervention n'est nécessaire
05	Protection haute pression	Débit d'eau insuffisant	Vérifiez la bonne circulation de l'eau dans la pompe à chaleur, et l'ouverture des vannes entrée/sortie du By Pass
		Surcharge en fluide frigorigène	Réajustez la charge en fluide frigorigène
		Vanne 4 voies défectueuse	Remplacez la vanne 4 voies
		Pressostat haute pression déconnecté ou défectueux	Reconnectez ou remplacez le pressostat
06	Protection basse pression	fluide frigorigène insuffisant	Réajustez la charge en fluide frigorigène
		Vanne 4 voies défectueuse	Remplacez la vanne 4 voies
		Pressostat basse pression déconnecté ou défectueux	Reconnectez ou remplacez le pressostat
09	Problème de connexion entre la carte électronique et la télécommande filaire	Mauvaise connexion	Vérifiez les câbles de connexion entre la télécommande et la carte électronique
		Télécommande filaire défectueuse	Remplacez la télécommande
		Carte électronique défectueuse	Remplacez la carte électronique
10	Problème de connexion entre la carte électronique et le module inverter	Mauvaise connexion	Vérifiez les câbles de connexion entre le module inverter et la carte électronique
		Module inverter défectueux	Remplacez le module inverter
		Carte électronique défectueuse	Remplacez la carte électronique
12	Température de l'air évacuée trop élevée	Manque en fluide frigorigène	Réajustez la charge en fluide frigorigène
13	Température extérieure trop basse	La température ambiante est trop basse	Vérifiez la température ambiante
		Capteur de température ambiante débranché ou défectueux	Reconnectez ou remplacez le capteur
15	Dysfonctionnement du capteur de température d'entrée d'eau	Capteur débranché ou défectueux	Reconnectez ou remplacez le capteur
16	Dysfonctionnement du capteur de l'évaporateur	Capteur débranché ou défectueux	Reconnectez ou remplacez le capteur
18	Dysfonctionnement du capteur de température de sortie d'air	Capteur débranché ou défectueux	Reconnectez ou remplacez le capteur
20	Protection du module inverter	Consulter le détail en annexes	
21	Dysfonctionnement du capteur de température ambiante	Capteur débranché ou défectueux	Reconnectez ou remplacez le capteur
23	Température de l'eau trop basse à la sortie pour le mode refroidissement	Débit d'eau insuffisant	Vérifiez la bonne circulation de l'eau dans la pompe à chaleur, et l'ouverture des vannes entrée/sortie du By Pass
27	Dysfonctionnement du capteur de température de sortie d'eau	Capteur débranché ou défectueux	Reconnectez ou remplacez le capteur
29	Dysfonctionnement du capteur de température d'entrée d'air	Capteur débranché ou défectueux	Reconnectez ou remplacez le capteur
32	Température de l'eau trop élevée à la sortie pour le mode chauffage	Débit d'eau insuffisant	Vérifiez la bonne circulation de l'eau dans la pompe à chaleur, et l'ouverture des vannes entrée/sortie du By Pass
33	Température de l'évaporateur trop élevé (>60°C) pour le mode refroidissement	Le ventilateur ne fonctionne pas ou les entrées/sorties d'air sont bloquées	Vérifiez le bon fonctionnement du ventilateur
		Surcharge en fluide frigorigène	Réajustez la charge en fluide frigorigène
34	Écart trop important entre la température d'eau d'entrée et la température d'eau de sortie	Débit d'eau trop faible	Vérifiez la bonne circulation de l'eau dans la pompe à chaleur, et l'ouverture des vannes entrée/sortie du By Pass
		Capteur débranché ou défectueux	Reconnectez ou remplacez le capteur
42	Dysfonctionnement du capteur de température de d'échangeur	Capteur débranché ou défectueux	Reconnectez ou remplacez le capteur
46	Dysfonctionnement du ventilateur	Mauvaise connexion	Reconnecter le ventilateur
		Le moteur du ventilateur est défectueux	Remplacer le moteur

8. Recyclage

8.1 Recyclage de la pompe à chaleur

Votre appareil est en fin de vie et vous souhaitez vous en débarrasser ou le remplacer. Ne le jetez pas à la poubelle.

Une pompe à chaleur doit faire l'objet d'une collecte sélective en vue de sa réutilisation, de son recyclage ou de sa revalorisation. Elle contient des substances potentiellement dangereuses pour l'environnement, lors de son recyclage celles-ci seront éliminées ou neutralisées.

TROIS SOLUTIONS S'OFFRENT À VOUS :

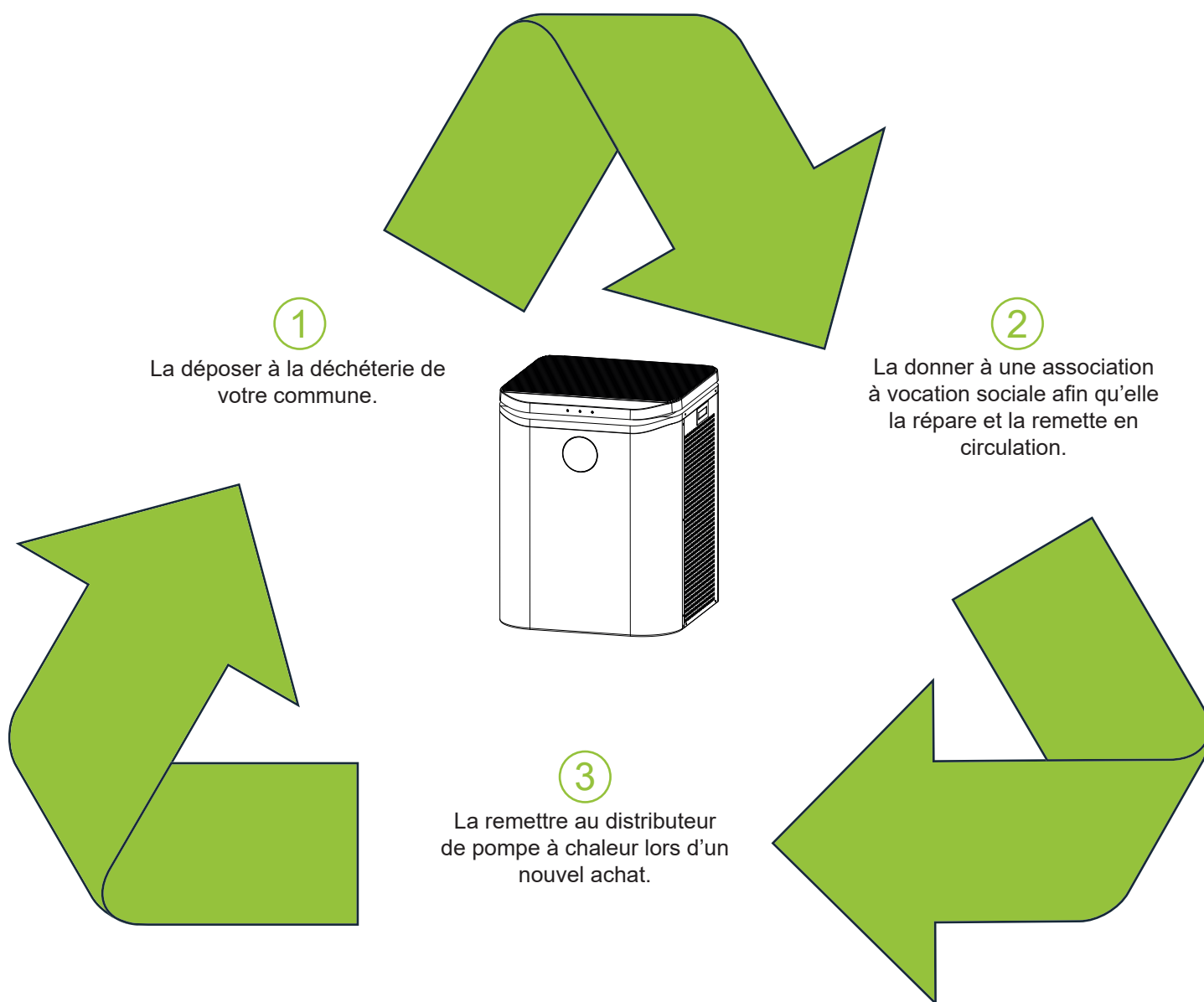

9. Garantie

9.1 Conditions générales de garantie

La société Cash Piscines garantit au propriétaire d'origine les défauts matériels et les défauts de fabrication de la pompe à chaleur Majestic X-Ter pendant une période de deux (2) ans.

Le compresseur est garanti pendant une période de cinq (5) ans

L'échangeur à tube en titane est garanti quinze (15) ans contre la corrosion chimique, sauf dommage dû au gel.

Les autres composants du condenseur sont sous garantie pendant deux (2) ans.

La date d'entrée en vigueur de la garantie est la date de première facturation.

La garantie ne s'applique pas dans les cas suivants :

- Dysfonctionnement ou dommage dérivant d'une installation, d'une utilisation ou d'une réparation non conforme aux consignes de sécurité.
- Dysfonctionnement ou dommage dérivant d'un milieu chimique impropre de la piscine.
- Dysfonctionnement ou dommage dérivant de conditions impropres à la destination d'usage de l'appareil.
- Dommage dérivant d'une négligence, d'un accident ou de cas de force majeure.
- Dysfonctionnement ou dommage dérivant de l'utilisation d'accessoires non autorisés.

Les réparations prises en charges pendant la période de garantie doivent être approuvées avant leur réalisation et confiées à un technicien agréé. La garantie est caduque en cas de réparation de l'appareil par une personne non autorisée par la société Cash Piscines.

Les pièces garanties seront remplacées ou réparées à la discrétion de Cash Piscines. Les pièces défectueuses doivent être retournées dans nos ateliers pendant la période de garantie pour être prises en charge. La garantie ne couvre pas les frais de main d'oeuvre ou de remplacement non autorisés. Le retour de la pièce défectueuse n'est pas pris en charge par la garantie.

Madame, Monsieur,

En cas de problème ou dysfonctionnement de votre produit, nous vous invitons à le retrouver au plus vite dans le point de vente le plus proche muni de votre preuve d'achat

Nous vous remercions de votre confiance
et vous souhaitons une excellente baignade.

10. Annexes

10.1 Schémas de câblage

Majestic X-Ter 70 / 100 / 150 / 210

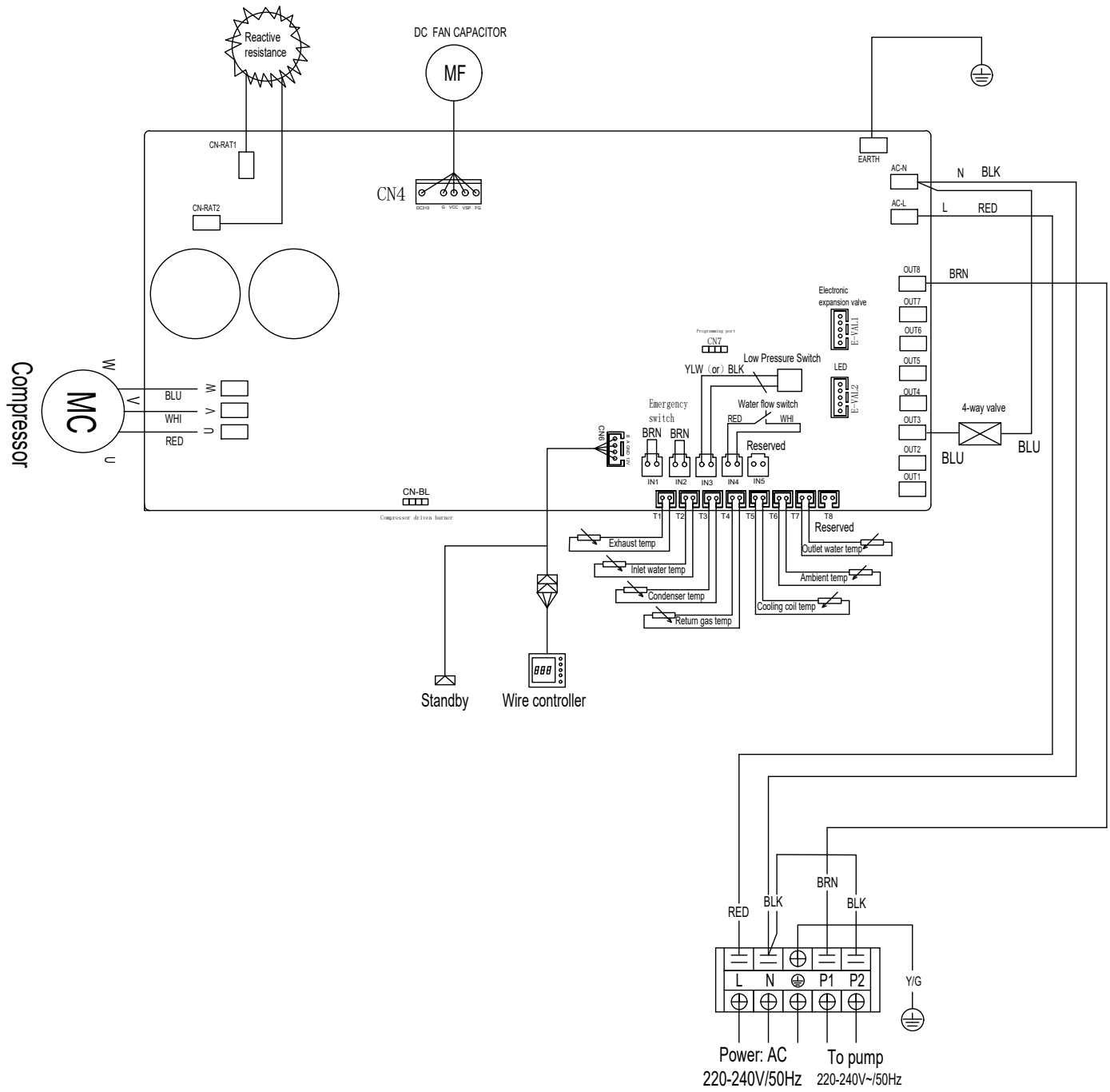

10. Annexes

Majestic X-Ter 210T

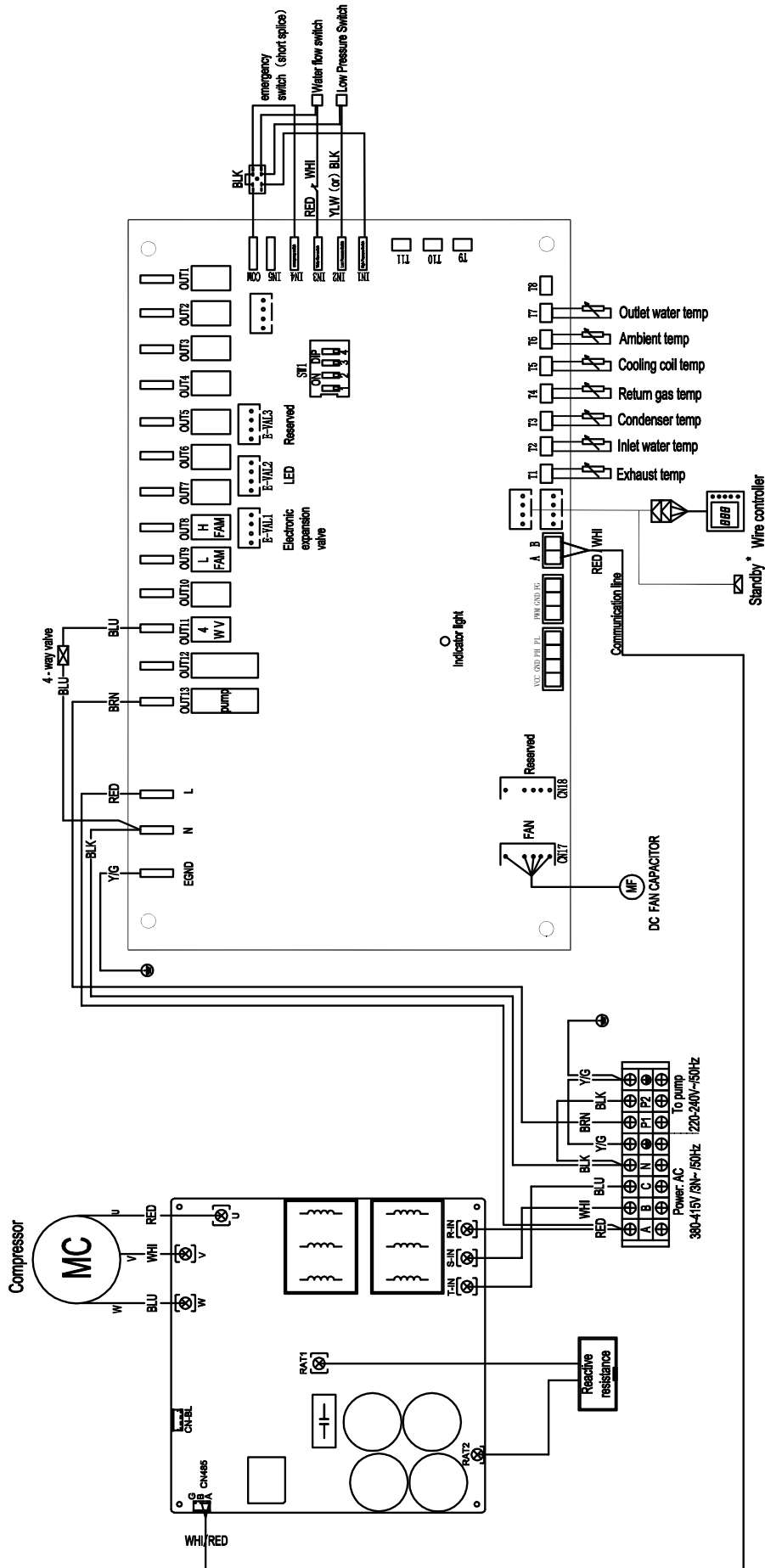

10. Annexes

10. Annexes

10.2 Erreur 20

Code	Anomalies	Causes possibles	Actions
1	IPM excessive current	IPM module failure	Replace the inverter module
2	Compressor failure	Compressor failure	Replace the compressor
4	Reserved	--	--
8	Compressor lack of phase	The wire for the compressor break/bad connection	Check the wire connection of the compressor
16	DC bus voltage too low	Input voltage too low/PFC module failure	Check input voltage/replace module
32	DC bus voltage too high	Input voltage too high/PFC module failure	Replace the inverter module
64	Temp of radiating fin too high	Fan motor failure/Air duct blockage	Check fan motor/air duct
128	Temp of radiating fin failure	Radiating fin temp sensor short circuit or open circuit failure	Replace the inverter module
257	Connection failure	Inverter module doesn't receive the command of PCB	Check the connection between the module and PCB
258	AC input lack of phase	Input lack of phase	Check the wire connection
260	AC input voltage to high	Input three-phase unbalance	Check input the 3-phase voltage
264	AC input voltage too low	Input voltage too low	Check input voltage
272	High pressure failure	Compressor pressure too high (reserved)	--
288	IPM temp too high	Fan motor failure/Air duct blockage	Check fan motor/air duct
320	Compressor current too high	The current of the compressor wiring too high/ Driver and compressor do not match	Replace the inverter module
384	Reserved	--	--



MAJESTIC X-TER



RoHS CE



ASSISTANCE TECHNIQUE

www.cash-piscines.com